

01 **Planta Baixa**
ABRIGO DE RESÍDUOS RECICLÁVEIS E CONTAMINADOS
Esc.: 1:25

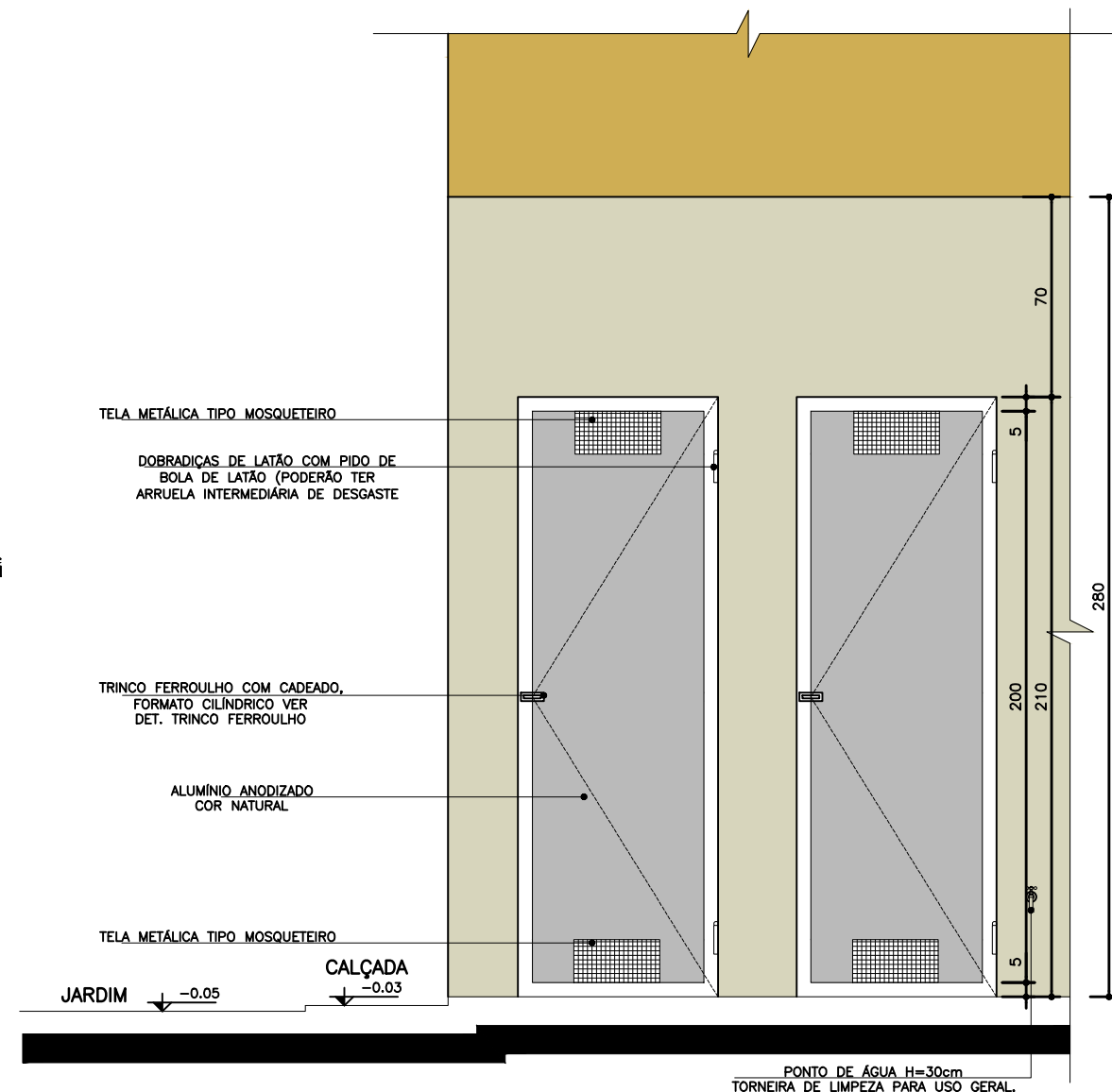

04 **Elevação 01**
ABRIGO DE RESÍDUOS RECICLÁVEIS E CONTAMINADOS
Esc.: 1:25

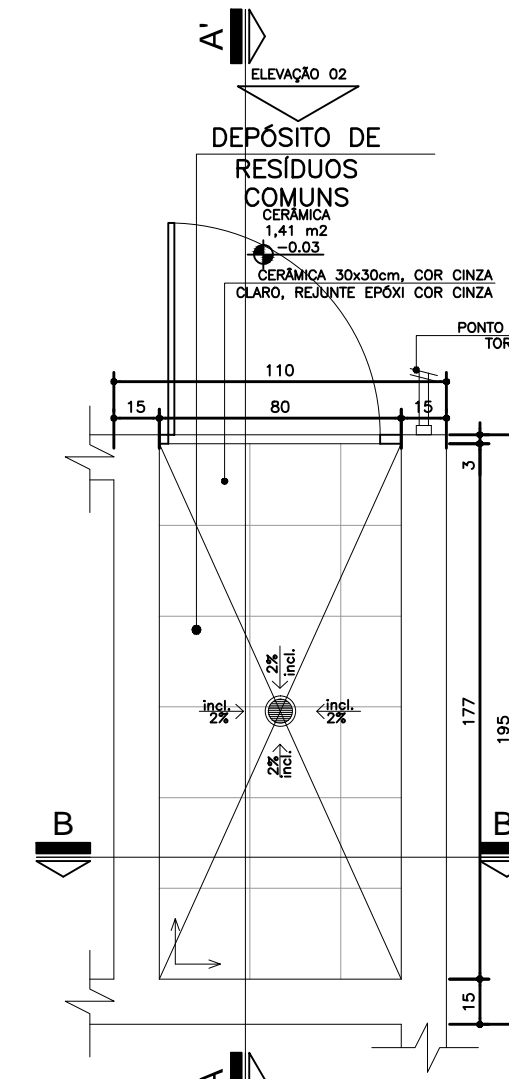

05 **Planta Baixa**
ABRIGO DE RESÍDUOS COMUNS
Esc.: 1:25

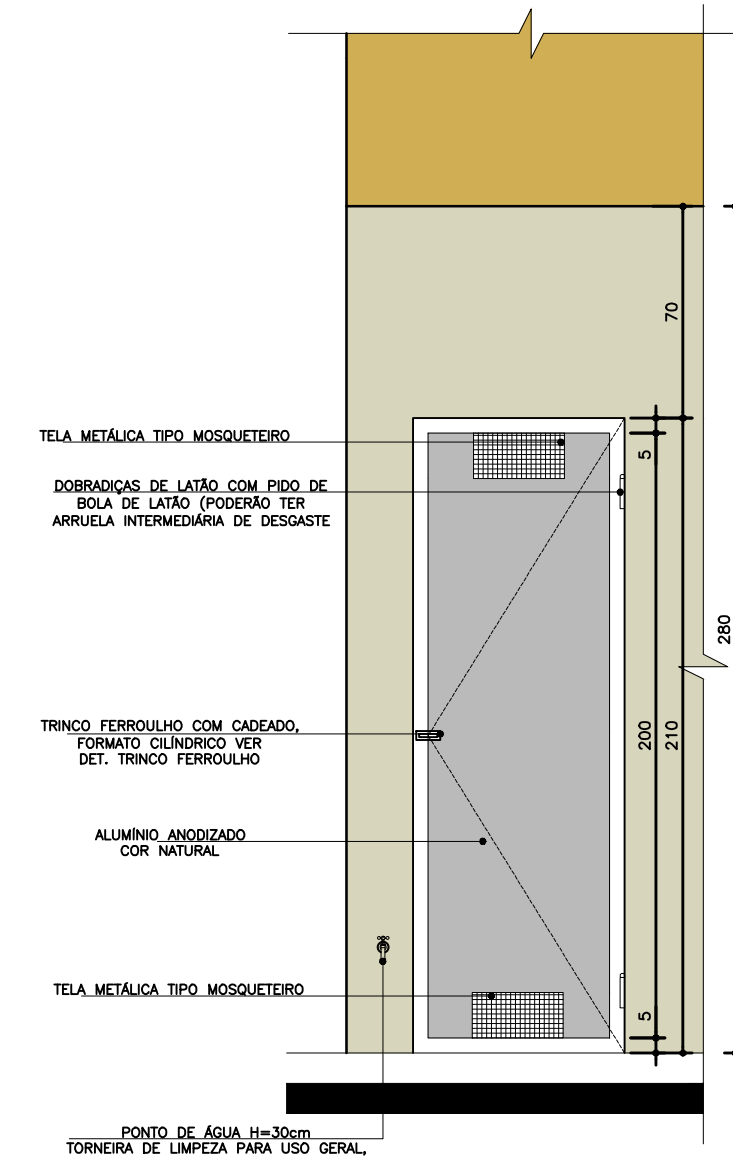

08 **Elevação 02**
ABRIGO DE RESÍDUOS COMUNS
Esc.: 1:25

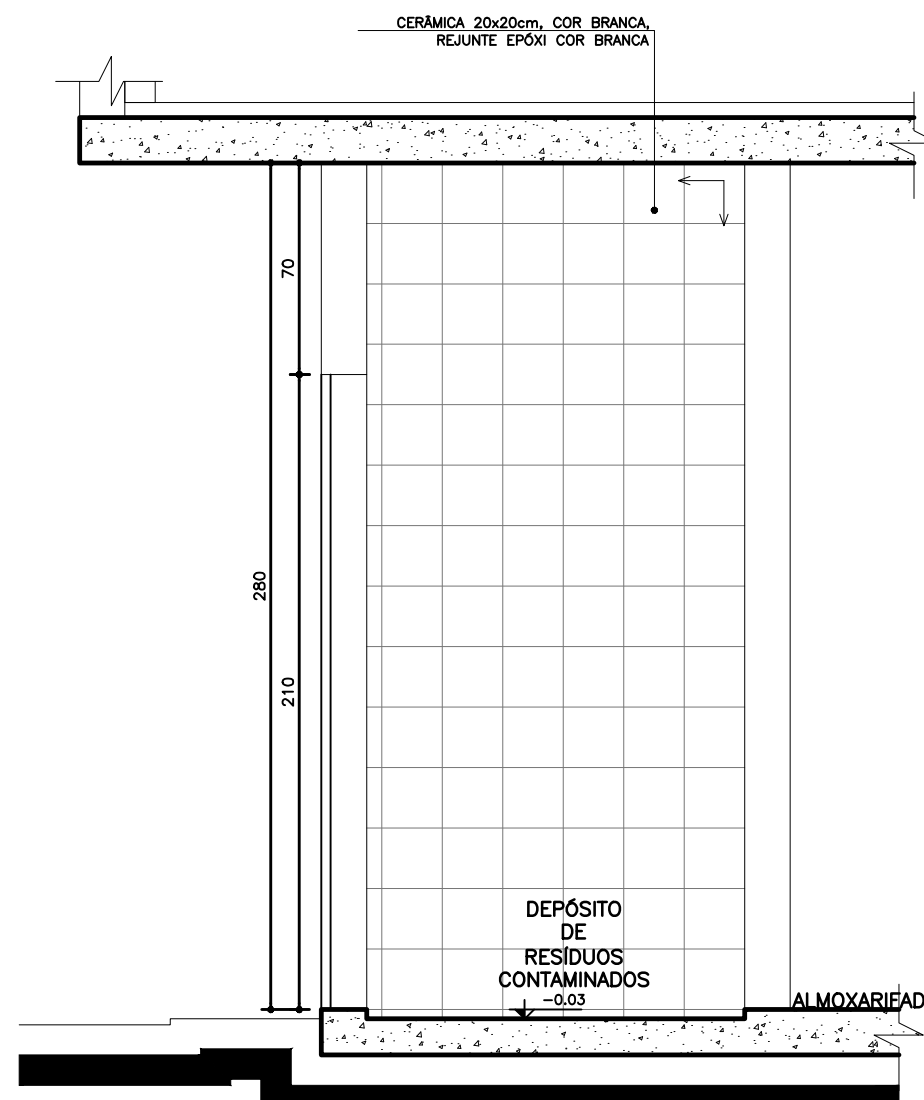

02 **Seção AA'**
ABRIGO DE RESÍDUOS RECICLÁVEIS E CONTAMINADOS
Esc.: 1:25

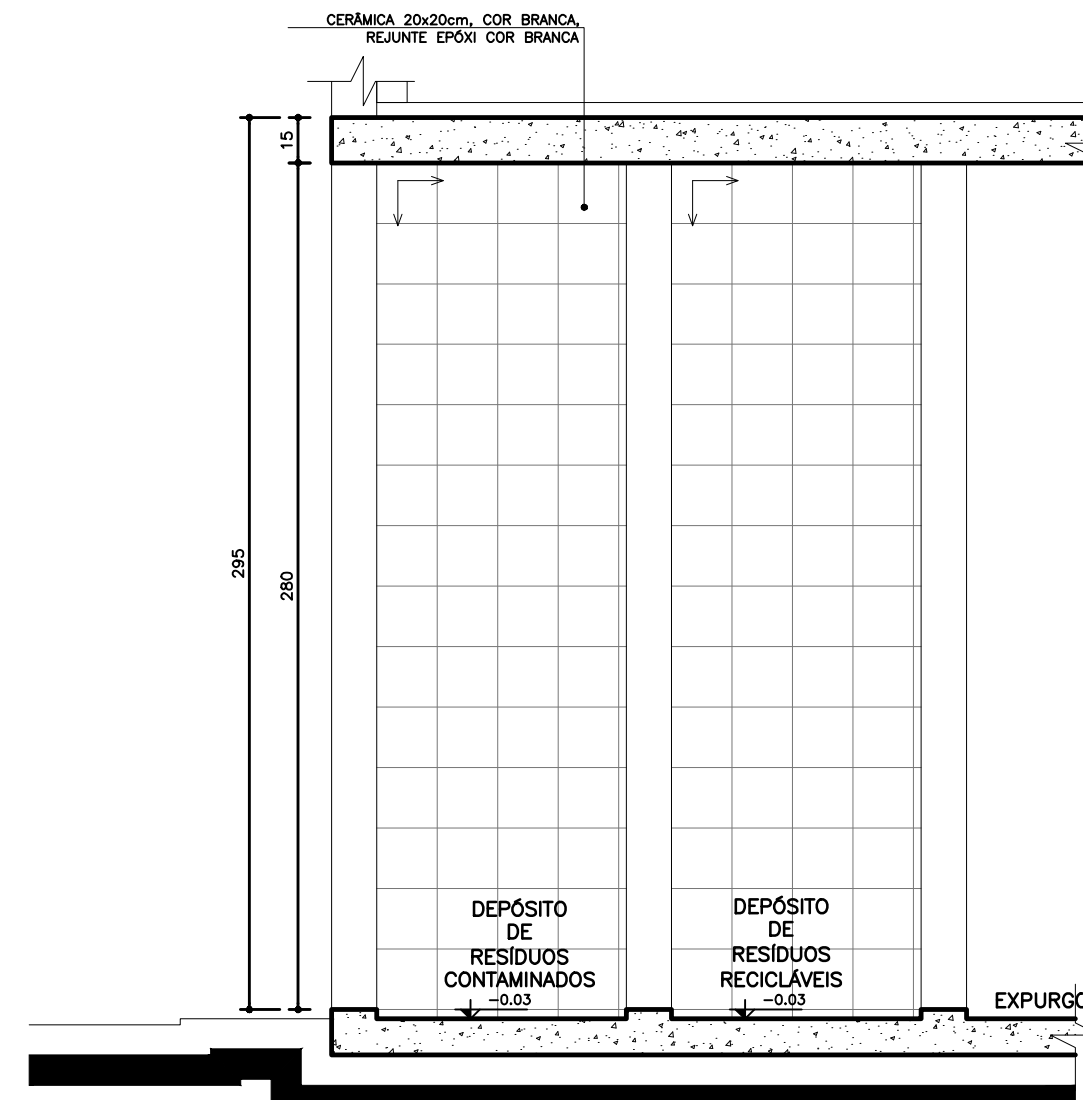

03 **Seção BB'**
ABRIGO DE RESÍDUOS RECICLÁVEIS E CONTAMINADOS
Esc.: 1:25

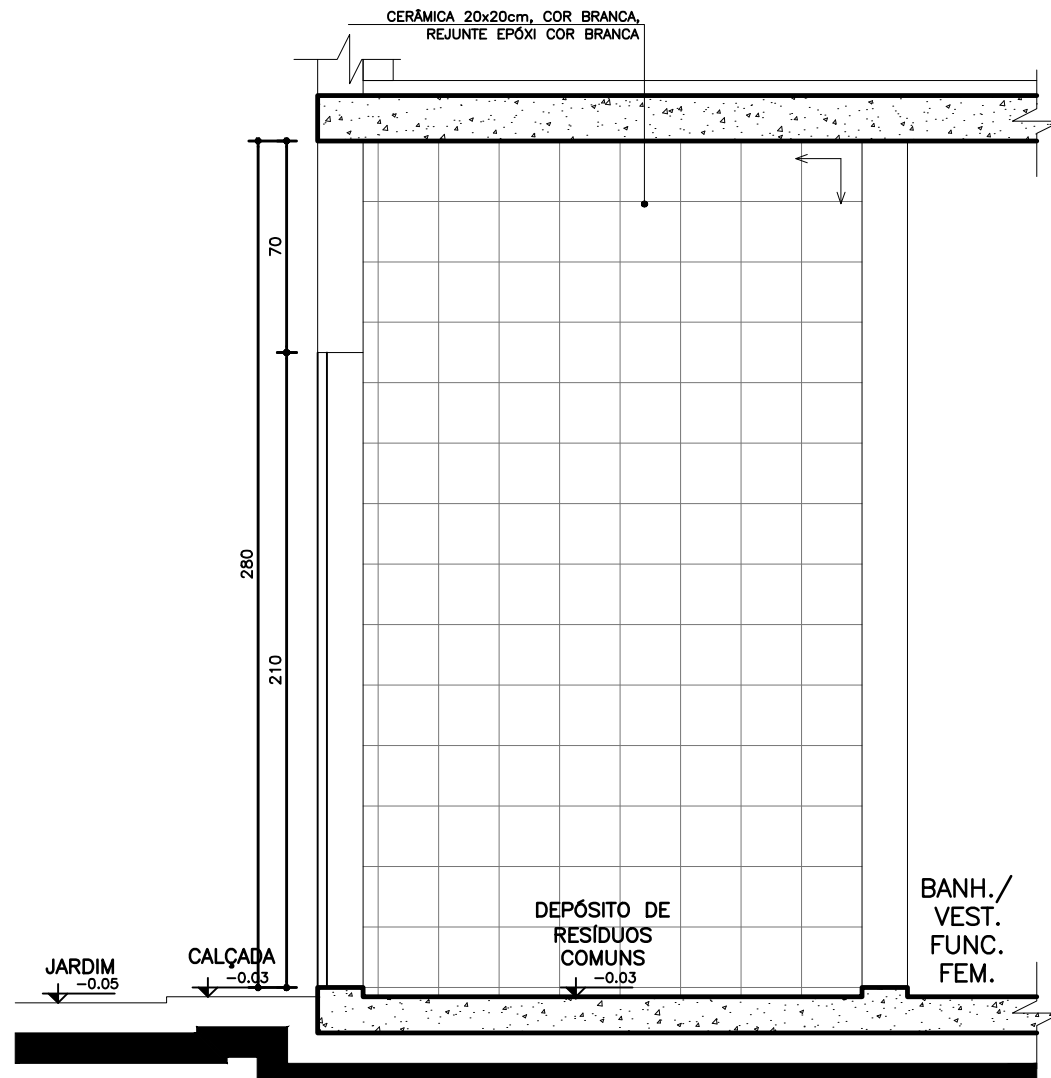

06 **Seção AA'**
ABRIGO DE RESÍDUOS COMUNS
Esc.: 1:25

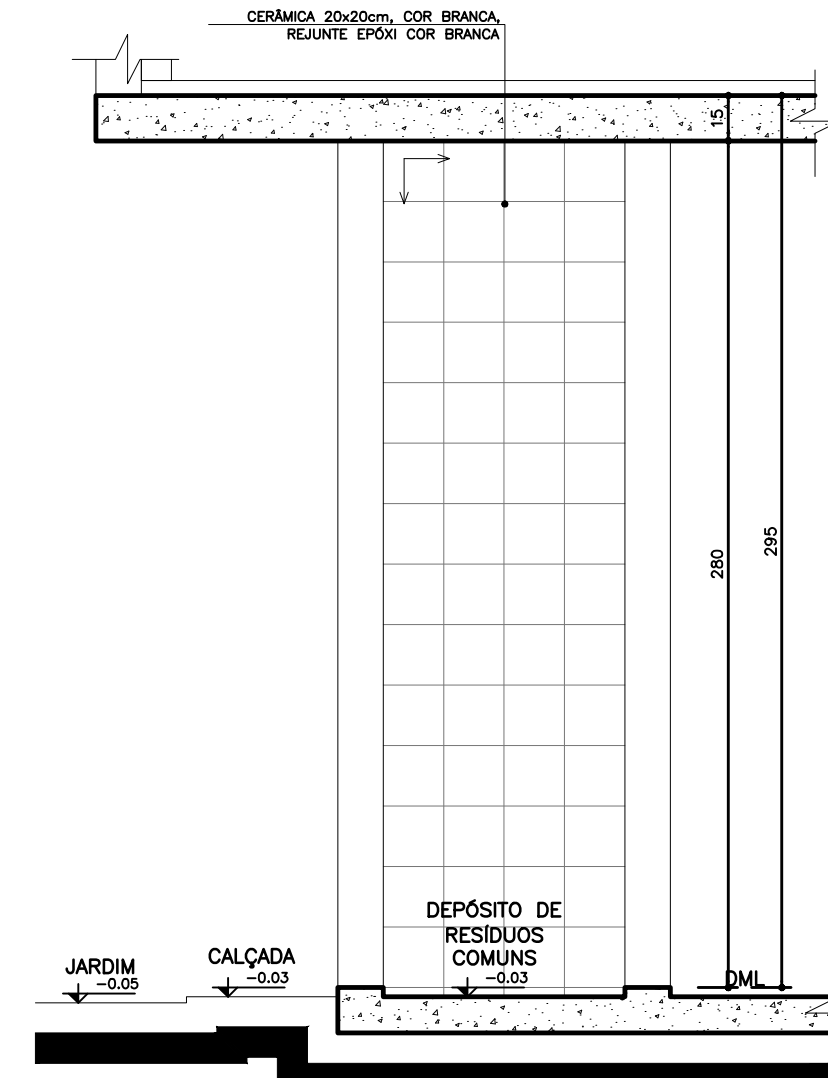

07 **Seção BB'**
ABRIGO DE RESÍDUOS COMUNS
Esc.: 1:25

NOTA:
- TODAS AS PAREDES INTERNAS DOS ABRIGOS DEVERÃO POSSUIR REVESTIMENTO CERÂMICO 20x20cm,
- AS PORTAS SERÃO EM ALUMÍNIO, COR NATURAL,
- O PISO DO ABRIGO SERÁ ESCAMOTEIPEL.
SENIDO DE ACENTAMENTO DO REVESTIMENTO

Dúvidas e sugestões pelo email:
plantarquificacao@saude.gov.br
Medidas em centímetros.
O valor da cota prevalece ao da escala.

UBS Unidade Básica de Saúde - Porte II
Proprietário: Ministério da Saúde
Assunto: Detalhamento Resíduos
Autor: Carlos Marchesi - CAU 61.789-9

DETALHE: 10
CÓDIGO: DET. RESÍDUOS 2-1
ESCALA: Indicada
DATA: Agosto/2013
DESENHO: Juliana

